



Vandens surinkimo sistemos

TECEdrainline DUŠO LATAKAI

KAINYNAS 2019/2020



NERIBOTI DUŠO MALONUMAI

TECEdrainline dušo latakai išlaisvina vonios erdvę iš trikdančių atskirų zonų ir leidžia sukurti vientisų vonios kambario grindų dizainą. Vanduo surenkamas pro plyšelius plytelėmis ar natūraliu akmeniu dengtose grindyse. Taip sukuriami jaukūs ir išraiškingo dizaino vonios kambariai, kuriuose užtikrinama visiška judėjimo laisvė.

“Montuojami prie pat sienos ar ribotoje erdvėje, skirtingo dydžio, su plieninėmis grotelėmis ar įklijuojamomis plytelėmis – dušo latakai yra tokie pat unikalūs kaip ir mano kuriami vonios kambariai.”



Užsakyti paprasta, kai naudojama TECEdrainline modulinė sistema

Visus TECEdrainline dušo latakus sudaro grotelės, latakas ir sifonas. Priedus, tokius kaip montavimo kojelės, garsą izoliuojantis kilimėlis, plaukų gaudyklė, membraninis kvapų trapas ar apsaugos nuo gaisro rinkinys, galite įsigyti pagal poreikį.



- 1 Latakų dangtelis gali būti stiklinis, pagamintas iš nerūdijančio plieno arba tinkamas įklijuoti plyteles.
- 2 Latakas (tiesus, kampinis, latakas natūraliam akmeniui, latakas su atrama)
- 3 Sifonas
- 4 Priedai

Produkto savybės

- Išlaisvina vonios kambarius nuo barjerų ir kliūčių
- Leidžia sukurti vientisą vonios erdvę
- Galima montuoti lygiai su siena, šalia sienos ar kitose norimose vietose
- Higieniškas ir paprastas valyti
- 5 tipų sifonai: nuo itin plokščių iki maksimalaus pralaidumo sifonų
- Galima rinktis su nerūdijančio plieno, stiklo gaubtais, plokštę su įklijuojama plytele ar natūralaus akmens grindimis

Nepriekaištinga higiena

Latakas pagamintas taip, kad neturėtų jokių sujungimų, todėl yra itin higieniškasis ir paprastas valyti. Dėl itin plokščios latakų konstrukcijos jame nesikaupia nei plaukai, nei nešvarumai.

Puiki apsauga nuo nemalonių kvapų: rinkitės dviejų pakopų membraninį kvapų trapą, kuris sumažina garavimą, sulaiko kvapus ir tuo pat metu veikia kaip apsauga nuo parazitų.



1



2

3

- 1 Norint išvalyti, reikia kiltelėti gaubtą
- 2 Tiesiog nuvalykite šluoste: higieniškasis nerūdijančiojo plieno latakas be jokių tarpelių ir sujungimų
- 3 Membraninis kvapų trapas apsaugo nuo nemalonių kvapų

Point – Line – Sealed!

„Seal System“ yra sertifikuotas TECE dušo latakų ir sifonų sandarinimo standartas. „Seal System“ montuotojams ir plytelių klojėjams reiškia patikrintą saugumą įrengiant sudėtinius sandariklius. Buvo išbandyta ir sertifikuota su daugelio žymių gamintojų produktais. Patvirtintų sudėtinių sandariklių sąrašas pristatomas kartu su kiekvienu dušo latakais.

Daugiau informacijos rasite adresu www.sealsystem.net



	Puslapiai
TECEdrainline tiesūs latakai	338
TECEdrainline tiesios dušo latakų grotelės	340
TECEdrainline dušo latakas natūraliam akmeniui	344
TECEdrainline kampiniai latakai	345
TECEdrainline kampinės (90°) dušo latakų grotelės	346
TECEdrainline sifonai	347
TECEdrainline priedai	349



NAUJAS HIDROIZOLIACIJOS STANDARTAS

272 puslapių knyga apie sertifikuotą hidroizoliaciją. Su daugiau nei 100 KIWA TBU Greven išduotų bandymų sertifikatų taškinėms ir linijinėms vandens surinkimo sistemoms. Kaina - 36,00 Eur be PVM. Kodas ISBN: 978-3-00-040275-3. Knyga vokiečių kalba.

PUNKT. LINIE. DICHT!

Martin Krabbe, Reinhold P. Bäder ir kt.

Knygoje pateikiama daug planavimo ir darbo instrukcijų sanitarinių patalpų sandarinimo tema, apžvelgiamos hidroizoliacijos ir grindų konstrukcijos su vandens surinkimo sprendimais, aptariami aktualūs standartai.

TECEDrainline – Tiesūs latakai

TECEDrainline tiesus latakas

Tiesus TECEDrainline dušo latakas su sandarinimo flanšu ir sandarinimo hidroizoliacine tarpine. Galima montuoti prie sienos.

Sudėtis:

- Latakas pagamintas iš nerūdijančio plieno 1.4301 (304)
- Sandarinimo flanšas su specialiu vandeniui nepralaidžiu paviršiumi pritaikytu hidroizoliacinės tarpinės klijavimui
- Perforuotas sandarinimo flanšo kraštas, kuris turi būti užlenkiamas esant poreikiui dušo lataką montuoti prie sienos
- Hidroizoliacinė sandarinimo tarpinė, klijuojama ant sandarinimo flanšo
- Kronšteinai įtvirtinimui betone arba reguliuojamo aukščio kojelių pritvirtinimui
- Latakų centre - mova sifonui
- Pats latakas turi suformuotą vidinį nuolydį efektyvesniam vandens surinkimui
- Tarpinės

Atskirai komplektuojamos dalys:

Pasirinkto dizaino latakų grotelės, sifonas, reguliuojamų montavimo kojelių komplektas.

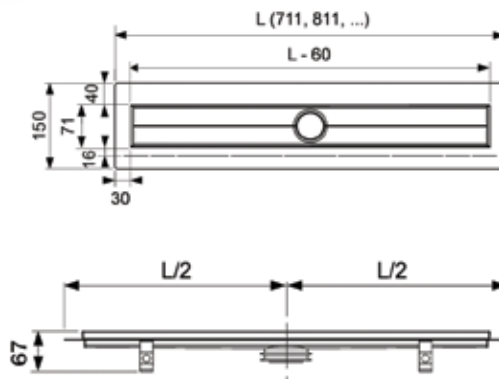

Dušo latakų vardinis ilgis	Bendras latakų ilgis L	Matomos dalies ilgis L - 60 mm	Art. Nr.	Pak. 1	Eur/vnt.
700 mm	711 mm	651 mm	6 007 00	1 vnt.	144,81
800 mm	811 mm	751 mm	6 008 00	1 vnt.	151,02
900 mm	911 mm	851 mm	6 009 00	1 vnt.	157,49
1000 mm	1011 mm	951 mm	6 010 00	1 vnt.	163,97
1200 mm	1211 mm	1151 mm	6 012 00	1 vnt.	176,65
1500 mm	1511 mm	1451 mm	6 015 00	1 vnt.	195,81

Specialūs ilgiai, išskirtinio dizaino variantai

Mes mielai paruošime ir specialius ilgius arba pagaminsime išskirtinio dizaino grotelės pagal Jūsų užsakymą. Tiekimo laikas: 4- 6 savaitės. Visi specialūs užsakymai atgal nepriimami.

Maksimalus galimas latakų ilgis: 1500 mm.

Minimalus užsakymo kiekis: 20 vnt.

Kainos nurodytos be PVM.

TECEdrainline tiesus latakas, skirtas montuoti prie sienos

Tiesus TECEdrainline dušo latakas su sandarinimo flanšu ir sandarinimo hidroizoliacine tarpine. Skirtas montuoti prie sienos.

Sudėtis:

- Latakas pagamintas iš nerūdijančio plieno 1.4301 (304)
- Sandarinimo flanšas su specialiu vandeniui nepralaidžiu paviršiumi pritaikytu hidroizoliacinės tarpinės klijavimui
- Užlenktas flanšas skirtas dušo lataką montuoti prie sienos
- Hidroizoliacinė sandarinimo tarpinė, klijuojama ant sandarinimo flanšo
- Kronšteinai įtvirtinimui betone arba reguliuojamo aukščio kojelių pritvirtinimui
- Latakų centre - mova sifonui
- Pats latakas turi suformuotą vidinį nuolydį efektyvesniam vandens surinkimui
- Tarpinės

Atskirai komplekтуojamos dalys:

Pasirinkto dizaino latakų grotelės, sifonas, reguliuojamų montavimo kojelių komplektas.

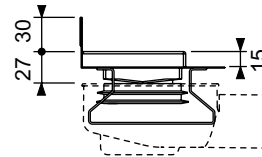
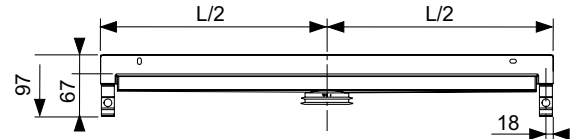
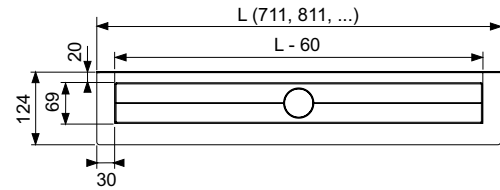

Dušo latakų vardinis ilgis L	Bendras latakų ilgis L	Matomos dalies ilgis L - 60 mm	Art. Nr.	Pak. 1	Eur/vnt.
700 mm	711 mm	651 mm	6 007 01	1 vnt.	153,50
800 mm	811 mm	751 mm	6 008 01	1 vnt.	160,08
900 mm	911 mm	851 mm	6 009 01	1 vnt.	168,53
1000 mm	1011 mm	951 mm	6 010 01	1 vnt.	175,45
1200 mm	1211 mm	1151 mm	6 012 01	1 vnt.	187,25
1500 mm	1511 mm	1451 mm	6 015 01	1 vnt.	207,56

Specialūs ilgiai, išskirtinio dizaino variantai

Mes mielai paruošime ir specialius ilgius arba pagaminsime išskirtinio dizaino grotelės pagal Jūsų užsakymą. Tiekimo laikas: 4- 6 savaitės. Visi specialūs užsakymai atgal nepriimami.

Maksimalus galimas latakų ilgis: 1500 mm.
Minimalus užsakymo kiekis: 20 vnt.

Kainos nurodytos be PVM.

TECEdrainline – Tiesios dušo latakų grotelės

TECEdrainline „Plate“ tiesios dušo latakų grotelės įklijuojamai plytelei

TECEdrainline dušo latakų grotelės skirtos įklijuojamai plytelei, pagamintos iš nerūdijančio plieno, matomi krašteliai poliruoti, apkrovos klasė K3 – 300 kg.

Dizainas: „Plate“

Matomas grotelių ilgis = latakų ilgis L - 45 mm

Latakų ilgis L	Tipas	Art. Nr.	Pak. 1	Eur/vnt.
700 mm	poliruotas	6 007 70	1 vnt.	66,82
800 mm	poliruotas	6 008 70	1 vnt.	75,69
900 mm	poliruotas	6 009 70	1 vnt.	84,58
1000 mm	poliruotas	6 010 70	1 vnt.	93,81
1200 mm	poliruotas	6 012 70	1 vnt.	111,57
1500 mm	poliruotas	6 015 70	1 vnt.	138,24

„Plate“

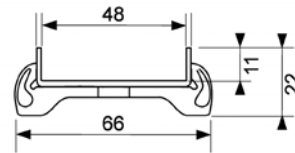
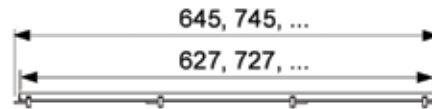

TECEdrainline „Plate II“ tiesios dušo latakų grotelės įklijuojamai plytelei

TECEdrainline dušo latakų grotelės skirtos įklijuojamai plytelei, pagamintos iš nerūdijančio plieno, matomi krašteliai poliruoti, apkrovos klasė K3 – 300 kg.

Dizainas: „Plate II“

Matomas grotelių ilgis = latakų ilgis L - 45 mm

Latakų ilgis L	Tipas	Art. Nr.	Pak. 1	Eur/vnt.
700 mm	poliruotas	6 007 72	1 vnt.	90,06
800 mm	poliruotas	6 008 72	1 vnt.	102,20
900 mm	poliruotas	6 009 72	1 vnt.	114,19
1000 mm	poliruotas	6 010 72	1 vnt.	126,64
1200 mm	poliruotas	6 012 72	1 vnt.	150,63
1500 mm	poliruotas	6 015 72	1 vnt.	186,62

„Plate II“

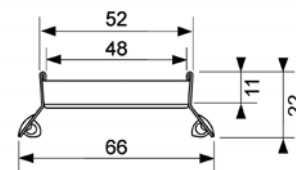
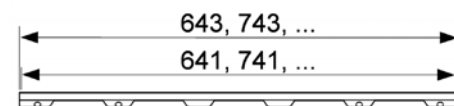

Kainos nurodytos be PVM.

TECEdrainline dušo latakų grotelės su stiklu

TECEdrainline nerūdijančio plieno dušo latakų grotelės su stiklo paviršiumi. Apkrovos klasė K3 - 300 kg. Stiklas gali būti trijų skirtingų spalvų.

Matomas grotelių ilgis = latakų ilgis L - 45 mm

Latakų ilgis L	Tipas	Art. Nr.	Pak. 1	Eur/vnt.
700 mm	Stiklas, žalias	6 007 90	1 vnt.	189,32
700 mm	Stiklas, baltas	6 007 91	1 vnt.	193,65
700 mm	Stiklas, juodas	6 007 92	1 vnt.	188,76
800 mm	Stiklas, žalias	6 008 90	1 vnt.	210,80
800 mm	Stiklas, baltas	6 008 91	1 vnt.	216,03
800 mm	Stiklas, juodas	6 008 92	1 vnt.	210,55
900 mm	Stiklas, žalias	6 009 90	1 vnt.	220,49
900 mm	Stiklas, baltas	6 009 91	1 vnt.	226,63
900 mm	Stiklas, juodas	6 009 92	1 vnt.	220,96
1000 mm	Stiklas, žalias	6 010 90	1 vnt.	254,15
1000 mm	Stiklas, baltas	6 010 91	1 vnt.	256,16
1000 mm	Glass, juodas	6 010 92	1 vnt.	250,67
1200 mm	Stiklas, žalias	6 012 90	1 vnt.	290,16
1200 mm	Stiklas, baltas	6 012 91	1 vnt.	295,45
1200 mm	Stiklas, juodas	6 012 92	1 vnt.	286,33
1500 mm	Stiklas, žalias	6 015 90	1 vnt.	362,52
1500 mm	Stiklas, baltas	6 015 91	1 vnt.	367,99
1500 mm	Stiklas, juodas	6 015 92	1 vnt.	357,62

„Stiklas“

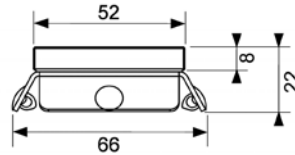
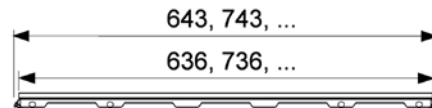

TECEdrainline nerūdijančio plieno dušo latakų grotelės

TECEdrainline dušo latakų grotelės pagamintos iš poliruoto nerūdijančio plieno. Apkrovos klasė K3 - 300kg.

Platus dizaino pasirinkimas

Matomas grotelių ilgis = latakų ilgis L - 45 mm

Latakų ilgis L	Tipas	Art. Nr.	Pak. 1	Eur/vnt.
700 mm	poliruotas	6 007 82	1 vnt.	89,38
800 mm	poliruotas	6 008 82	1 vnt.	103,60
900 mm	poliruotas	6 009 82	1 vnt.	106,48
1000 mm	poliruotas	6 010 82	1 vnt.	126,63
1200 mm	poliruotas	6 012 82	1 vnt.	143,89
1500 mm	poliruotas	6 015 82	1 vnt.	181,30

„Steel II“

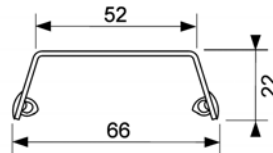
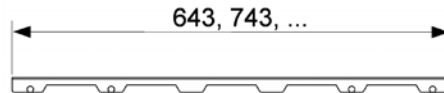

TECEDrainline – Tiesios dušo latakų grotelės

TECEDrainline nerūdijančio plieno dušo latakų grotelės

TECEDrainline dušo latakų grotelės pagamintos iš poliruoto nerūdijančio plieno. Apkrovos klasė K3 - 300kg.

Platus dizaino pasirinkimas

Matomas grotelių ilgis = latakų ilgis L - 45 mm

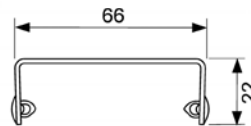
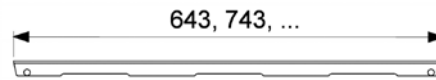

Latakų ilgis L	Tipas	Art. Nr.	Pak. 1	Eur/vnt.
700 mm	poliruotas	6 007 10	1 vnt.	53,85
800 mm	poliruotas	6 008 10	1 vnt.	60,55
900 mm	poliruotas	6 009 10	1 vnt.	68,13
1000 mm	poliruotas	6 010 10	1 vnt.	75,05
1200 mm	poliruotas	6 012 10	1 vnt.	89,20
1500 mm	poliruotas	6 015 10	1 vnt.	110,92

„Basic“



Latakų ilgis L	Tipas	Art. Nr.	Pak. 1	Eur/vnt.
700 mm	poliruotas	6 007 20	1 vnt.	80,65
800 mm	poliruotas	6 008 20	1 vnt.	91,18
900 mm	poliruotas	6 009 20	1 vnt.	102,03
1000 mm	poliruotas	6 010 20	1 vnt.	112,56
1200 mm	poliruotas	6 012 20	1 vnt.	133,96
1500 mm	poliruotas	6 015 20	1 vnt.	166,21

„Lines“



Latakų ilgis L	Tipas	Art. Nr.	Pak. 1	Eur/vnt.
700 mm	poliruotas	6 007 30	1 vnt.	80,65
800 mm	poliruotas	6 008 30	1 vnt.	91,18
900 mm	poliruotas	6 009 30	1 vnt.	102,03
1000 mm	poliruotas	6 010 30	1 vnt.	112,56
1200 mm	poliruotas	6 012 30	1 vnt.	133,96
1500 mm	poliruotas	6 015 30	1 vnt.	166,21

„Drops“



Kainos nurodytos be PVM.

Latako ilgis L	Tipas	Art. Nr.	Pak. 1	Eur/vnt.
700 mm	poliruotas	6 007 40	1 vnt.	107,62
800 mm	poliruotas	6 008 40	1 vnt.	121,78
900 mm	poliruotas	6 009 40	1 vnt.	135,94
1000 mm	poliruotas	6 010 40	1 vnt.	150,41
1200 mm	poliruotas	6 012 40	1 vnt.	179,06
1500 mm	poliruotas	6 015 40	1 vnt.	221,83

„Royal“



Latako ilgis L	Tipas	Art. Nr.	Pak. 1	Eur/vnt.
700 mm	poliruotas	6 007 50	1 vnt.	107,62
800 mm	poliruotas	6 008 50	1 vnt.	121,78
900 mm	poliruotas	6 009 50	1 vnt.	135,94
1000 mm	poliruotas	6 010 50	1 vnt.	150,41
1200 mm	poliruotas	6 012 50	1 vnt.	179,06
1500 mm	poliruotas	6 015 50	1 vnt.	221,83

„Quadratum“



Latako ilgis L	Tipas	Art. Nr.	Pak. 1	Eur/vnt.
700 mm	poliruotas	6 007 60	1 vnt.	80,65
800 mm	poliruotas	6 008 60	1 vnt.	91,18
900 mm	poliruotas	6 009 60	1 vnt.	102,03
1000 mm	poliruotas	6 010 60	1 vnt.	112,56
1200 mm	poliruotas	6 012 60	1 vnt.	133,96
1500 mm	poliruotas	6 015 60	1 vnt.	166,21

„Organic“



TECEdrainline – Dušo latakas natūraliam akmeniui

TECEdrainline dušo latakas skirtas natūraliam akmeniui

TECEdrainline tiesus nerūdijančio plieno dušo latakas natūraliam akmeniui arba akmens masės plytelėms. Su izoliaciniu flanšu prie kurio galima tiesiogiai klijuoti akmens masės plyteles.



Sudėtis:

- Dušo latakas iš nerūdijančio plieno 1.4301 (304)
- Išformuotas 40 mm pločio izoliacinis flanšas
- Kronšteinai įtvirtinimui betone arba reguliuojamo aukščio kojelių pritvirtinimui
- Mova sifonui latakų centre
- Suformuotas vidinis nuolydis efektyvesniam vandens surinkimui
- Tarpinės

Minimalus montavimo aukštis iki viršutinės latakų briaunos:

- Su sifonu 6 500 03 – 51 mm
- Su sifonu 6 500 04 – 60 mm
- Su sifonu 6 500 00 – 87 mm
- Su sifonu 6 500 01 – 112 mm
- Su sifonu 6 500 02 – 140 mm

Akmens masės išpjovos ilgis x plotis: (L – 87) x 68

Vandens nubėgimo tarpelis: 6 - 8 mm

Atskirai komplektuojamos dalys:

- Sifonas
- Reguliuojamo aukščio kojelės latakui

Dėmesio: Informacija tik latakui skirtam natūraliam akmeniui ir akmens masės plytelėms!

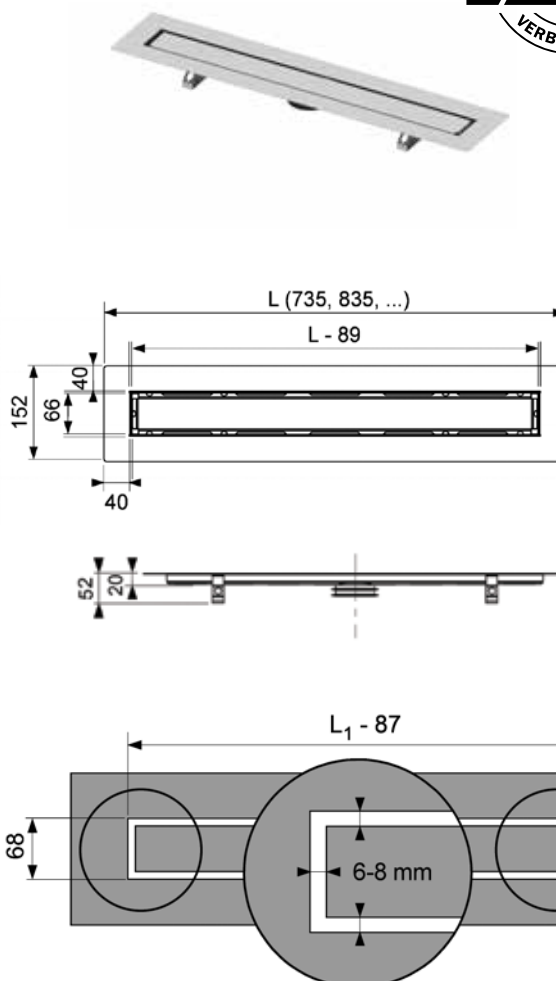

Vardinis latakų ilgis	Bendras latakų ilgis L	Matomos dalies ilgis L - 89	Latakų angos ilgis L-87	Art. Nr.	Pak. 1	Eur/vnt.
700 mm	735 mm	646 mm	648 mm	6 507 00	1 vnt.	305,76
800 mm	835 mm	746 mm	748 mm	6 508 00	1 vnt.	328,48
900 mm	935 mm	846 mm	848 mm	6 509 00	1 vnt.	351,20
1000 mm	1035 mm	946 mm	948 mm	6 510 00	1 vnt.	374,00
1200 mm	1235 mm	1146 mm	1148 mm	6 512 00	1 vnt.	419,30
1500 mm	1535 mm	1446 mm	1448 mm	6 515 00	1 vnt.	487,97

Kainos nurodytos be PVM.

TECEdrainline kampinis latakas

Kampinis (90°) TECEdrainline dušo latakas su sandarinimo flanšu ir sandarinimo hidroizoliacine tarpine.

Sudėtis:

- Latakas pagamintas iš nerūdijančio plieno 1.4301 (304).
- Sandarinimo flanšas su specialiu vandeniui nepralaidžiu paviršiumi pritaikytu hidroizoliacinės tarpinės klijavimui
- Kronšteinai latakų įtvirtinimui betone arba reguliuojamo aukščio kojelių pritvirtinimui
- Dvi movos skirtos sifonams prijungti
- Pats latakas turi suformuotą vidinį nuolydį efektyvesniam vandens surinkimui
- Tarpinės

Atskirai komplektuojamos dalys:

Pasirinkto dizaino latakų groteles, du sifonus, du komplektus reguliuojamų montavimo kojelių.

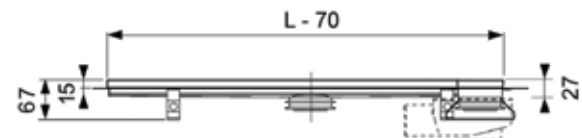
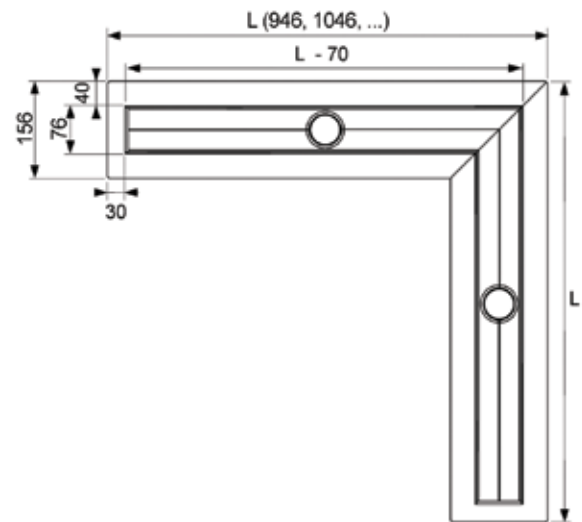

Dušo latakų vardinis ilgis L	Bendras latakų ilgis L + 40 mm	Matomos dalies ilgis L - 22,5 mm	Art. Nr.	Pak. 1	Eur/vnt.
900 x 900 mm	946 x 946 mm	878 x 878 mm	6 109 00	1 vnt.	316,97
1000 x 1000 mm	1046 x 1046 mm	978 x 978 mm	6 110 00	1 vnt.	329,90
1200 x 1200 mm	1246 x 1246 mm	1178 x 1178 mm	6 112 00	1 vnt.	356,04

TECEDrainline – Kampinės (90°) dušo latakų grotelės

TECEDrainline „Plate“ kampinės dušo latakų grotelės įklijuojamai plytelei 90°

Kampinės TECEDrainline dušo latakų grotelės skirtos įklijuojamai plytelei, pagamintos iš nerūdijančio plieno, matomi krašteliai poliruoti, apkrovos klasė K3 – 300 kg. Latakų grotelės atskirtos į dvi dalis

Matomas grotelių ilgis = latakų ilgis L - 45 mm

Latakų ilgis L	Tipas	Art. Nr.	Pak. 1	Eur/vnt.
900 x 900 mm	poliruotas	6 109 70	1 vnt.	206,37
1000 x 1000 mm	poliruotas	6 110 70	1 vnt.	238,71
1200 x 1200 mm	poliruotas	6 112 70	1 vnt.	271,21



TECEDrainline nerūdijančio plieno poliruotos kampinės (90°) dušo latakų grotelės

TECEDrainline nerūdijančio plieno poliruotos kampinės (90°), dušo latakų grotelės. Apkrovos klasė K3 - 300 kg. Latakų grotelės atskirtos į dvi dalis.

Matomas grotelių ilgis = latakų ilgis L - 22.5 mm

Latakų ilgis L	Tipas	Art. Nr.	Pak. 1	Eur/vnt.
900 x 900 mm	poliruotas	6 109 82	1 vnt.	248,94
1000 x 1000 mm	poliruotas	6 110 82	1 vnt.	273,39
1200 x 1200 mm	poliruotas	6 112 82	1 vnt.	290,67



Latakų ilgis L	Tipas	Art. Nr.	Pak. 1	Eur/vnt.
900 x 900 mm	poliruotas	6 109 10	1 vnt.	132,64
1000 x 1000 mm	poliruotas	6 110 10	1 vnt.	146,47
1200 x 1200 mm	poliruotas	6 112 10	1 vnt.	174,44



Kainos nurodytos be PVM.

Super-žemas TECEdrainline sifonas, DN40 horizontalus, pralaidumas - 0,5 l/s

Ypač plokščias TECEdrainline sifonas dušo latakui.
DN 40 horizontalus.

- Montavimo aukštis 68,5 mm
- Sifono vandens pralaidumas kai yra naudojamos „basic“ dizaino latakų grotelės yra 0,5 l/s
- Vandens užsklanda 20mm

Dėmesio!

Dėl labai žemo montavimo aukščio, sifonas yra labai arti latakų ir betono sluoksnis toje vietoje nebus pakankamai tvirtas. Todėl rekomenduojama naudoti tik dideles plyteles ir armavimo audinį. Netinka neįgalųjų vežimėliams važiuoti.

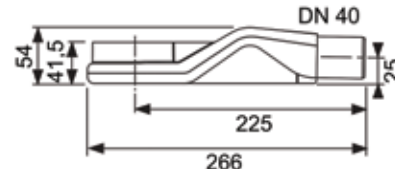

Art. Nr.	Pak. 1	Eur/vnt.
6 500 04	1 vnt.	15,98

Žemas TECEdrainline sifonas, DN 50 horizontalus, pralaidumas - 0.7 l/s

TECEdrainline sifonas dušo latakams DN 50, su išimama kvapo užsklanda.

- Montavimo aukštis 95 mm
- Sifono vandens pralaidumas kai yra naudojamos „basic“ dizaino latakų grotelės yra 0.73 l/s
- Vandens užsklanda 25 mm

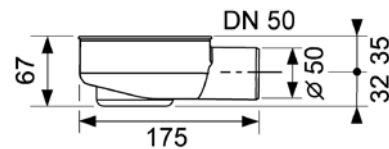

Art. Nr.	Pak. 1	Eur/vnt.
6 500 00	1 vnt.	15,98

Standartinis TECEdrainline sifonas, DN 50 horizontalus, pralaidumas - 0.8 l/s

Standartinis TECEdrainline sifonas dušo latakams DN 50, su išimama kvapo užsklanda.

- Montavimo aukštis 120mm
- Sifono vandens pralaidumas kai yra naudojamos „basic“ dizaino latakų grotelės yra 0.8 l/s
- Vandens užsklanda 50 mm, pagal DIN EN 1253

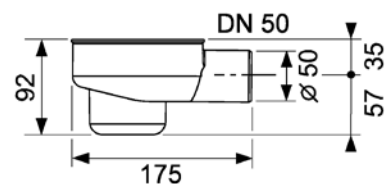

Art. Nr.	Pak. 1	Eur/vnt.
6 500 01	1 vnt.	15,98

Kainos nurodytos be PVM.

TECEdrainline – Sifonai

TECEdrainline drain-maks., DN 70 horizontalus, pralaidumas - 1.4 l/s

Didelės talpos TECEdrainline sifonas dušo latakams DN 70, su išimama kvapo užsklanda.

- Montavimo aukštis 148 mm
- Sifono vandens pralaidumas kai yra naudojamos „basic“ dizaino latakų grotelės yra 1.4 l/s
- Vandens užsklanda 60 mm, pagal DIN EN 1253 > 50 mm

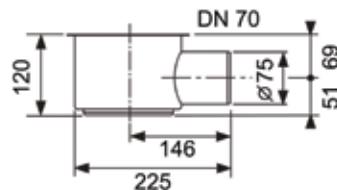

Art. Nr.	Pak. 1	Eur/vnt.
6 500 02	1 vnt.	28,76

TECEdrainline vertikalus sifonas, DN 50, pralaidumas 1.3 l/s

Vertikalus TECEdrainline sifonas dušo latakams DN 50, su išimama kvapo užsklanda

- Minimalus montavimo aukštis 67 mm
- Sifono vandens pralaidumas kai yra naudojamos „basic“ dizaino latakų grotelės yra 1.3 l/s
- Vandens užsklanda 50 mm, pagal DIN EN 1253
- Įmontavimo ertmės reikalaujamas diametras 130 mm

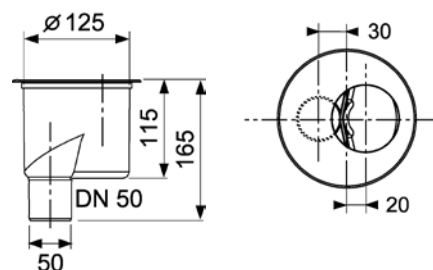

Art. Nr.	Pak. 1	Eur/vnt.
6 500 03	1 vnt.	22,37

TECEdrainline priešgaisrinis komplektas FireStop EI 120 DN 50

TECEdrainline priešgaisrinis komplektas montuojamas tiesiogiai prie vertikalaus trapo TECEdrainline DN 50. Jis skirtas perdangas kertančių vamzdinių apsaugai nuo ugnies iki 120 minučių. Priešgaisrinės saugos klasė EI 120 pagal DIN EN 13501.

Komplektą sudaro priešgaisrinė tarpinė, 2 varžtai, ženklinimo skydelis

Reikalinga anga:

Skersmuo: 120 mm (min. = 119 mm, maks. = 123 mm)

Naudojimo sritis:

Perdangos, kurių storis 150-325 mm

Pajungimas:

PP-HT vamzdynas pagal DIN EN 1451 (mažiausias ilgis: 100 mm)

Tarpu nereikia užpildyti cementu ar kita medžiaga



Art. Nr.	Pak. 1	Eur/vnt.
6 600 06	1 vnt.	132,36

Kainos nurodytos be PVM.

TECEdrainline plaukų gaudyklė

Dedama į TECEdrainline lataką

Art. Nr.	Pak. 1	Eur/vnt.
6 600 05	1 vnt.	6,39



TECEdrainline membraninė kvapo užsklanda

Plastikinė (PP) kvapo užsklanda su vidine sandarinimo membrana. Apsaugo nuo garavimo, kvapų ir parazitų.

- tinka visiems horizontaliems ir vertikaliesiems trapams
- dviejų lygių apsauga nuo nemalonaus kvapo – vanduo ir sandarinimo membrana

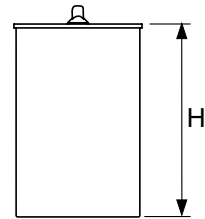

Art. Nr.	Tinka trapui	H	Pak. 1	Eur/vnt.
6 600 15	6 500 04	24 mm	1 vnt.	7,02
6 600 16	6 500 00	45 mm	1 vnt.	7,02
6 600 17	6 500 02, 6 500 03	74 mm	1 vnt.	7,02
6 600 18	6 500 01	94 mm	1 vnt.	7,02

TECEdrainline montavimo kojelės su garsą slopinančiom tarpinėm

Montavimo kojelės TECEdrainline dušo latakams. Palengvina latakų aukščio sureguliuojimą montavimo metu.

Kojelių reguliuojami aukščiai:

- 92–139 mm – Art. Nr. 6 600 03
- 137–184 mm – Art. Nr. 6 600 04

Sudėtis:

- 4 x montavimo kojelės įskaitant garso izoliacijos elementus ir tvirtinimo detales.

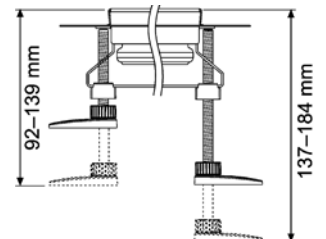

Art. Nr.	Pak. 1	Eur/kompl.
6 600 03 92-139 mm	1 kompl. (4 vnt.)	9,91
6 600 04 137-184 mm	1 kompl. (4 vnt.)	10,55

Sandarinimo juosta „Seal System“ TECEdrainline dušo latakams

Sandarinimo juosta, ypač atspari vandeniui skirta papildomai hidroizoliacijai vonios kambaryje montuojant TECEdrainline dušo latakus.

Rulono ilgis 3.9 m, plotis 100 mm



Art. Nr.	Pak. 1	Eur/vnt.
6 600 19	1 vnt.	34,01

Kainos nurodytos be PVM.

TECEDrainline – Priedai

Drainbase garsą izoliuojanti medžiaga skirta TECEDrainline dušo latakams

Garsą izoliuojanti medžiaga montuojama po grindų išlyginamuoju sluoksniu. Įrengiama po ant grindų statomu dušu arba visoje vonios patalpoje.

Skirta sumažinti santechnikos ir smūginius garsus.

Standartiškai TECEDrainline dušo latakų santechnikos garsas yra 22 dB(A). Drainbase izoliacinė medžiaga pagaminta iš ypatingai atsparios gumos granuliu ir PUR elastomero.

- Tiekama nuo: 1.25 m x 1.25 m x 6 mm arba 8.0 m x 1.25 m x 6 mm (rulono apytikslis svoris. 50 kg)
 - Degumo klasė: B2 (DIN 4102)
 - Šilumos perdavimo varža: 0.05 (m²•K)/W
- Gniuždymo deformacija nuo 15 t/m²: 0.6 mm

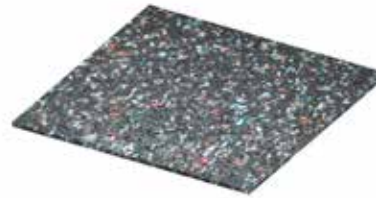

Art. Nr.	Pak. 1	Eur/vnt.
6 600 01	1 vnt.	32,52

Art. Nr.	Pak. 1	Eur/m
6 600 02	8 m/Rul.	21,04

TECEDrainline Plate grotelių kojelės

Nr.	Art. Nr.	Aprašymas	Pak. 1
1	6 680 14	Išėmimo įrankis	1 vnt.
2	6 680 24	Kojelės (grotelėms iki 2007 balandžio mėn.)	1 vnt.
	6 680 20	Kojelės (grotelėms nuo 2007 balandžio mėn.)	1 vnt.

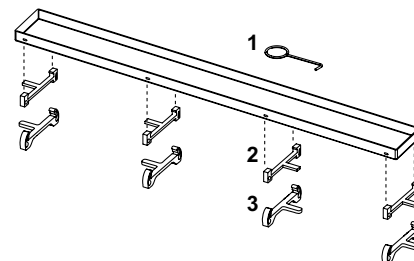

Kainos nurodytos be PVM.